

C4110_90

Rychlospojka s vnějším závitem, 90°

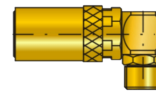

Materiál: Mosaz

O-kroužek: Viton

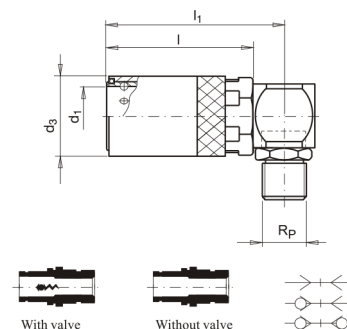

kód	d1	Rp	d2	d3	l	l1	uzavírací ventil
C4110-V/9-G14-90	9,4	G 1/4"	6	17	30	38	ano
C4110-V/9-G18-90	9,4	G 1/8"	4,5	17	30	38	ano
C4110-V/9-G38-90	9,4	G 3/8"	6	17	30	38	ano
C4110-V/9-T14-90	9,4	NPT 1/4"	6	17	30	38	ano
C4110-V/9-T18-90	9,4	NPT 1/8"	4,5	17	30	38	ano
C4110-V/9-T38-90	9,4	NPT 3/8"	6	17	30	38	ano
C4110/9-G14-90	9,4	G 1/4"	6	17	30	38	ne
C4110/9-G18-90	9,4	G 1/8"	4,5	17	30	38	ne
C4110/9-G38-90	9,4	G 3/8"	6	17	30	38	ne
C4110/9-T14-90	9,4	NPT 1/4"	6	17	30	38	ne
C4110/9-T18-90	9,4	NPT 1/8"	4,5	17	30	38	ne
C4110/9-T38-90	9,4	NPT 3/8"	6	17	30	38	ne
C4110-V/9-M10-90	9,4	M10x1	4,5	17	30	38	ano
C4110/9-M10-90	9,4	M10x1	4,5	17	30	38	ne
C4110-V/9-M14-90	9,4	M14x1,5	6	17	30	38	ano
C4110/9-M14-90	9,4	M14x1,5	6	17	30	38	ne
C4110-V/13-G12-90	13,5	G 1/2"	9	23	41	50	ano
C4110-V/13-G14-90	13,5	G 1/4"	8	23	41	50	ano
C4110-V/13-G38-90	13,5	G 3/8"	9	23	41	50	ano
C4110-V/13-T12-90	13,5	NPT 1/2"	9	23	41	50	ano
C4110-V/13-T14-90	13,5	NPT 1/4"	8	23	41	50	ano
C4110-V/13-T38-90	13,5	NPT 3/8"	9	23	41	50	ano
C4110/13-G12-90	13,5	G 1/2"	9	23	41	50	ne
C4110/13-G14-90	13,5	G 1/4"	8	23	41	50	ne
C4110/13-G38-90	13,5	G 3/8"	9	23	41	50	ne

kód	d1	Rp	d2	d3	l	l1	uzavírací ventil
C4110/13-T12-90	13,5	NPT 1/2"	9	23	41	50	ne
C4110/13-T14-90	13,5	NPT 1/4"	8	23	41	50	ne
C4110/13-T38-90	13,5	NPT 3/8"	9	23	41	50	ne
C4110-V/13-M16-90	13,5	M16x1,5	9	23	41	50	ano
C4110/13-M16-90	13,5	M16x1,5	9	23	41	50	ne
C4110-V/13-M18-90	13,5	M18x1,5	9	23	41	50	ano
C4110/13-M18-90	13,5	M18x1,5	9	23	41	50	ne
C4110-V/20-G12-90	19,9	G 1/2"	16	32	57	72	ano
C4110-V/20-G34-90	19,9	G 3/4"	16	32	57	72	ano
C4110-V/20-T12-90	19,9	NPT 1/2"	16	32	57	72	ano
C4110-V/20-T34-90	19,9	NPT 3/4"	16	32	57	72	ano
C4110/20-G12-90	19,9	G 1/2"	16	32	57	72	ne
C4110/20-G34-90	19,9	G 3/4"	16	32	57	72	ne
C4110/20-T12-90	19,9	NPT 1/2"	16	32	57	72	ne
C4110/20-T34-90	19,9	NPT 3/4"	16	32	57	72	ne