

C3000-10

Datumovka - Písmena A-M

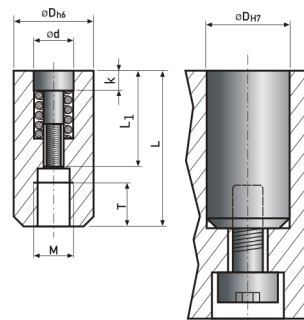

* Parametr "a" udává hloubku šipky ve vložce datumovky.



| kód | D | L | d | L1 | g | k | a* | M | T |
|--------------------|----|----|-----|------|-----------|-----|-----|----|---|
| C3000-10/3 | 3 | 14 | 1,6 | 9 | M1x0,25 | 2 | 0,3 | M2 | 4 |
| C3000-10/4 | 4 | 14 | 2,5 | 10,5 | M1,4x0,2 | 2,3 | 0,3 | M2 | 2 |
| C3000-10/5 | 5 | 17 | 3,1 | 13 | M1,6x0,2 | 2,8 | 0,4 | M3 | 3 |
| C3000-10/6 | 6 | 17 | 3,1 | 13 | M1,6x0,2 | 2,8 | 0,4 | M3 | 3 |
| C3000-10/8 | 8 | 20 | 4,6 | 14 | M2,5x0,35 | 4 | 0,4 | M4 | 4 |
| C3000-10/10 | 10 | 20 | 4,6 | 14 | M2,5x0,35 | 4 | 0,4 | M5 | 4 |
| C3000-10/12 | 12 | 25 | 6,4 | 17 | M3x0,5 | 4 | 0,6 | M6 | 6 |
| C3000-10/16 | 16 | 33 | 8,4 | 23 | M3,5x0,6 | 5 | 0,6 | M8 | 8 |